

## Table d'habillage & Brancard de douche

Sur paroi murale/commande électrique

### Consignes de sécurité

- Lisez attentivement le manuel d'utilisation avant utilisation.
- Charge maximum 135 kg.
- Mouvement toujours avec barrière fermée.
- Attention à la charnière lors du rabattement du brancard (risque de coincement).

### 1 Commande

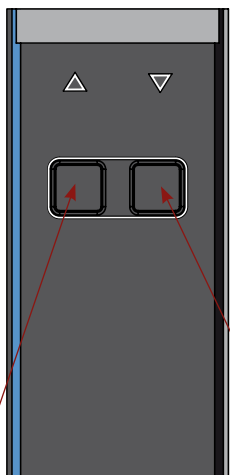

Monter

Descendre

### Important!

Cette carte d'instruction ne remplace en aucun cas le manuel d'utilisation.

# Carte d'instruction

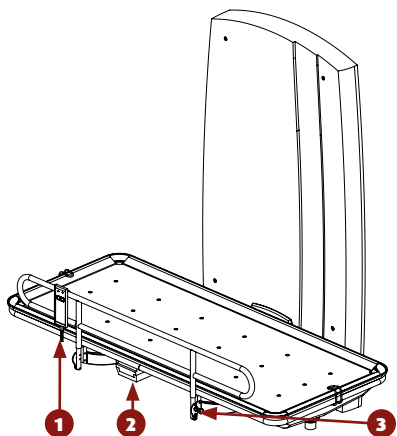

### Déplier / rabattre le brancard

Avant de rabattre le brancard, la barrière doit d'abord être rabaisée (voir 3).

Veillez à ce qu'aucun objet ou personne ne se trouve sous le brancard lorsque vous le déployez!

### 2 Arrêt d'urgence

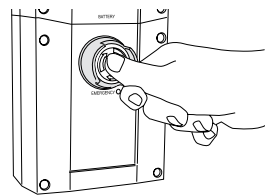

Activer

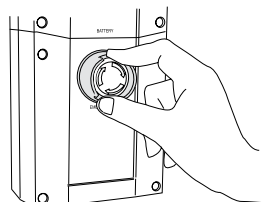

Remise à zéro

En cas d'urgence, appuyez sur le bouton rouge.

### 3 Barrière latérale

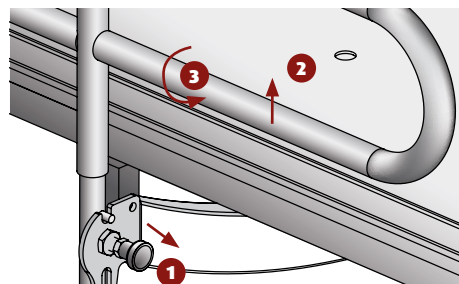

1. Déverrouiller
  2. Soulever
  3. Tourner
- Verrouillage automatique à la fermeture.

### Changement de batterie

Lorsque les tous les cadres sont noirs, la batterie est totalement épuisée. Lorsque le symbole de la prise électrique apparaît, la batterie doit être rechargée au plus vite.

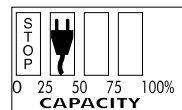

Pour changer la batterie, le brancard doit être rabattu contre la paroi murale.

1. Déverrouiller
2. Retirer la batterie

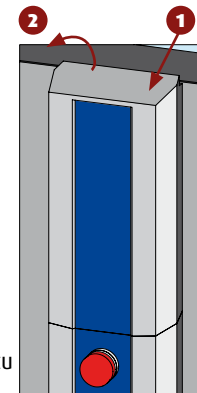

### Évacuation de l'eau

Pour que l'eau puisse bien s'évacuer pendant la douche, dirigez le tuyau vers un point d'évacuation en contrebas.

### Rechargement

Placez la batterie épuisée sur le chargeur. Le voyant vert indique que le chargeur est activé. Le voyant orange indique que le chargement est en cours. Il s'éteint quand la batterie est rechargée.

La batterie chargée peut rester sur le chargeur.

Déverrouillez la batterie d'une main avant de la retirer, soutenez la batterie de l'autre main.

### Nettoyage

Le brancard doit être nettoyé après utilisation avec de l'eau chaude et des produits nettoyants domestiques.

N'utilisez pas de produits récurants ni de solvants agressifs.

En cas de panne, contacter votre revendeur.